

Kurzübersicht und Werte *Résumé et valeurs*

	U-Wert <i>Valeur U</i> Wm ² K	G-Wert <i>Valeur G</i>	
		glasklar	opal
Polycarbonat 6 mm, Doppelsteg/ <i>double parois</i>	3.6	0.77	
Polycarbonat 10 mm, Doppelsteg/ <i>double parois</i>	3.1	0.77	0.56
Polycarbonat 16 mm, Dreifachsteg/ <i>triple parois</i>	2.4	0.72	
Polycarbonat 16 mm, Fünffachsteg/ <i>cinque parois</i>	1.9		
Polycarbonat 25 mm, Fünffachsteg/ <i>cinque parois</i>	1.6		
Polycarbonat 16 mm, «Seven» Struktur/ <i>structur «Seven»</i>	1.7	0.68	0.57
Polycarbonat 25 mm, «Seven» Struktur/ <i>structur «Seven»</i>	1.52	0.65	0.55
Polycarbonat 32 mm, «M» Struktur/ <i>structur «M»</i>	1.6	0.58	0.35
Acryl 16 mm, Doppelsteg/ <i>double parois</i>	2.9	0.82	
Acryl 32 mm, Vierfachsteg/ <i>quatre parois</i>	1.6	0.71	0.60

Elemente mit Nut und Kamm *Élément à emboîtement*

Polycarbonat 16 mm/333, Dreifachsteg/ <i>triple parois</i>	2.4		
Polycarbonat 20 mm/333, Dreifachsteg/ <i>triple parois</i>	2.3	0.71	0.65
Polycarbonat 40 mm/2540-4, Vierfachsteg/ <i>quatre parois</i>	1.45		
PVC 20 mm/250, Doppelsteg/ <i>double parois</i>	3.3		
Neomat Acryl 20 mm/250, Doppelsteg/ <i>double parois</i>	3.3		



Für weitere Daten verlangen Sie unsere Technische Dokumentation
Demandez notre documentation technique pour des informations supplémentaires

Verrechnungsmasse der Profile:

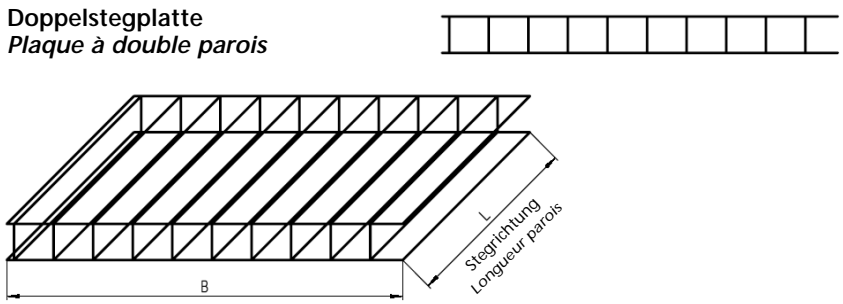

Mesures de facturation pour profil aluminium:

Nur in Originallängen oder halbierte Stangen lieferbar.
Seulement livrable en barre originale ou demibarre.

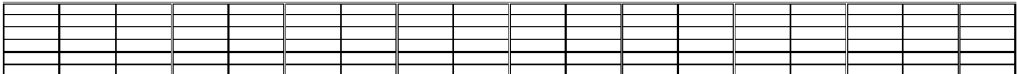
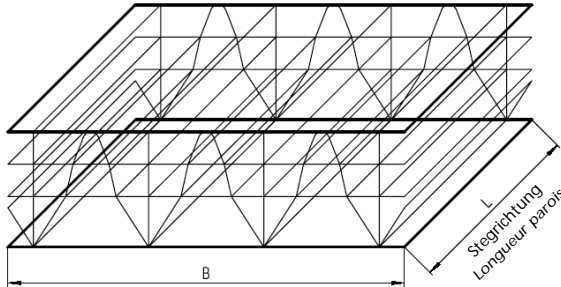
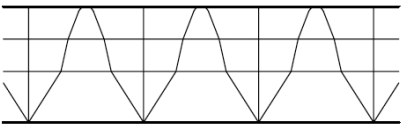

Wir bitten Sie, die allgemein gültigen SUVA-Vorschriften zu beachten.
Veillez-s'il vous plaît accepter les règlements de la CNA.

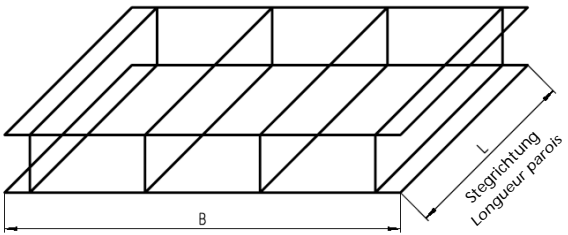

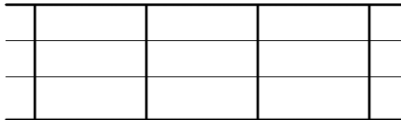
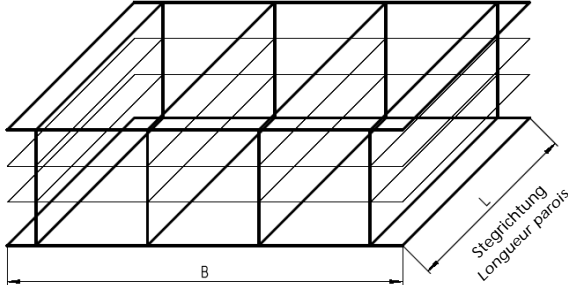

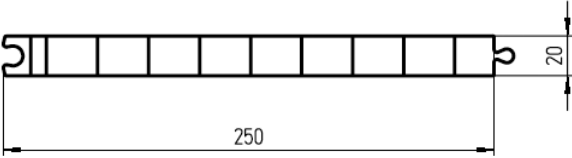
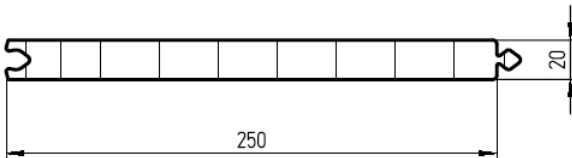

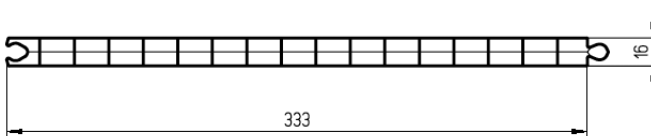
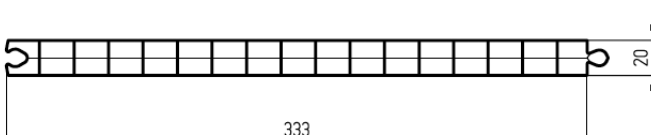

Artikel-Nr. No d'article	Artikel-Bezeichnung Description de l'article	Stärke Épais.	U-Wert Valeur U	Steglänge Longueur	Breite Largeur	Preis pro m ² Prix par m ²	Preis pro m ² Prix par m ²
<p>QUALEX-POLYCARBONAT UV-vergütet / avec protection UV</p> <p>Doppelstegplatte Plaque à double parois</p> 							
		mm	Watt m ² k	m	m		
296.206 296.216	2-fach, glasklar/farblos double, transparent/incolore	6.0	3.6	6.00	2.10		
296.210 296.217	2-fach, glasklar/farblos double, transparent/incolore	10.0	3.1	6.00	2.10		
296.415 296.416	2-fach, opal/weiss lichtdurchlässig double, opal/blanc translucide	10.0	3.1	6.00	2.10		
296.412 296.413	2-fach, rauchbraun lichtdurchlässig double, brun/fumé translucide	10.0	3.1	6.00	2.10		
<p>«Seven» Struktur Structur «Seven»</p> 							
296.450	«K-Seven» Struktur, glasklar/farblos,	16.0	1.78	6.00	2.10		
296.451	Structur «K-Seven», transparent/incolore	16.0	1.78	7.00	2.10		
296.455	«K-Seven» Struktur, glasklar/farblos,	16.0	1.78	6.00	1.20		
296.456	Structur «K-Seven», transparent/incolore	16.0	1.78	7.00	1.20		
296.459		16.0	1.78				
296.460	«K-Seven» Struktur, opal/weiss lichtdurchl.	16.0	1.78	6.00	2.10		
296.465	Structur «K-Seven», opal/blanc translucide	16.0	1.78	6.00	1.20		
296.466	«K-Seven» Struktur, opal/weiss lichtdurchl.	16.0	1.78	7.00	1.20		
296.469		16.0	1.78				
296.470	«K-Seven» Struktur, rauchbraun lichtdurchl.	16.0	1.78	6.00	2.10		
296.475	Structur «K-Seven», brun/fumé translucide	16.0	1.78	6.00	1.20		
296.479		16.0	1.78				
<p>Hitzereduktion um 35% im Vergleich zu glasklar Comparer avec transparent une réduction de chaleur de 35%</p>							
296.430	«K-Seven» Struktur, opal/silber	16.0	1.78	6.00	2.10		
296.431	Structur «K-Seven», opal/argent	16.0	1.78				
296.434	«K-Seven» Struktur, opal/silber	16.0	1.78	4.00	2.10		
296.435	Structur «K-Seven», opal/argent	16.0	1.78	6.00	1.20		

Artikel-Nr. No d'article	Artikel-Bezeichnung Description de l'article	Stärke Épais.	U-Wert Valeur U	Steglänge Longueur	Breite Largeur	Preis pro m ² Prix par m ²
<p>QUALEX-POLYCARBONAT</p> <p>UV-vergütet <i>avec protection UV</i></p> <p>«Seven» Struktur <i>Structur «Seven»</i></p> 						
		mm	Watt m ² k	m	m	
296.480	«K» Struktur, glasklar/farblos <i>Structur «K», transparent/incolore</i>	25.0	1.52	6.00	1.20	
296.490	«K» Struktur, opal/weiss lichtdurchlässig <i>Structur «K», opal/blanc translucide</i>	25.0	1.52	6.00	1.20	
<p>Struktur «M» <i>Structur «M»</i></p>  						
296.334	Hitzereduzierend / <i>réduction de chaleur</i> «M» Struktur, opal/silber lichtdurchlässig <i>Structur «M», opal/argent translucide</i>	32.0	1.6	7.00	1.23	
296.330	«X» Struktur, glasklar/farblos <i>Structur «X», transparent/incolore</i>	32.0	1.6	7.00	1.25	
296.332	«X» Struktur, opal/weiss lichtdurchlässig <i>Structur «X», opal/blanc translucide</i>	32.0	1.6	7.00	1.25	

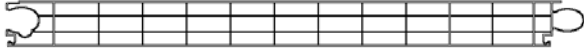

Artikel-Nr. No d'article	Artikel-Bezeichnung Description de l'article	Stärke Épais.	U-Wert Valeur U	Steglänge Longueur	Breite Largeur	Preis pro m ² Prix par m ²
	<p>ACRYLGLAS UV-beständig / résistant aux UV Qualität resist / Qualité résist</p> <p>Doppelstegplatte <i>Plaque à double parois</i></p>  					
		mm	Watt m ² k	m	m	
332.000	2-fach, glasklar / farblos <i>double, transparent / incolore</i>	16.0	2.9	6.00	1.20	
332.100	2-fach, rauchbraun lichtdurchlässig <i>double, brun / fumé translucide</i>	16.0	2.9	6.00	1.20	
332.200	2-fach, opal / weiss lichtdurchlässig <i>double, opal / blanc translucide</i>	16.0	2.9	6.00	1.20	
	<p>ALU-Profile zu Stärke 16 mm Seite 2.9 - 2.14 <i>Profils en ALU pour épaisseur 16 mm page 2.9 - 2.14</i></p>  					
334.000	4-fach, glasklar / farblos <i>4-parois, transparent / incolore</i>	32.0	1.6	6.00	1.23	
334.020	4-fach, opal / weiss lichtdurchlässig <i>4-parois, opal / blanc translucide</i>	32.0	1.6	6.00	1.23	
	<p>ALU-Profile zu Stärke 32 mm Seite 2.11+2.15 - 2.16 <i>Profils en ALU pour épaisseur 32 mm page 2.11+2.15 - 2.16</i></p>					

Artikel-Nr. No d'article	Artikel-Bezeichnung Description de l'article	Stärke Épais.	U-Wert Valeur U	Steglänge Longueur	Breite Largeur	Preis pro m ² Prix par m ²
	<p>NEOMAT-ACRYL</p> <p>Doppelwandelemente 250/20</p> <p><i>Éléments à emboîtement doubles parois 250/20</i></p> 					
		mm	Watt m ² k	m	m	
334.100	2-fach, glasklar/farblos <i>double, transparent/incolore</i>	20.0	3.3	6.00	0.25	
334.200	2-fach, opal/weiss lichtdurchlässig <i>double, opal/blanc translucide</i>	20.0	3.3	6.00	0.25	
334.300	2-fach, rauchbraun lichtdurchlässig <i>double, brun/fumé translucide</i>	20.0	3.3	6.00	0.25	
	<p>PVC-Doppelwandelemente (nicht UV-stabil)</p> <p><i>Éléments à emboîtement en PVC, doubles parois (pas résistant contre les UV)</i></p> 					
308.100	2-fach, transparent/farblos (leicht bläulich) <i>double, translucide (légerement bleuté)</i>	20.0	3.3	6.00	0.25	
300.000	2-fach, blau/transparent <i>double, bleu/translucide</i>	20.0	3.3	6.00	0.25	
301.000	2-fach, grün/transparent <i>double, vert/translucide</i>	20.0	3.3	6.00	0.25	
	<p>Profile aus POLYCARBONAT siehe Seite 2.8 <i>Profils en POLYCARBONAT</i> voir page 2.8</p> <p>Profile aus ALUMINIUM zu POLYCARBONAT-Platten siehe Seite 2.8 - 2.16 <i>Profils en ALUMINIUM pour plaques POLYCARBONAT</i> voir page 2.8 - 2.16</p> <p>POLYCARBONAT-Platten nur mit NEOMAT-KITT abdichten (keinesfalls handelsübliche Kitte verwenden, siehe Seite 2.7)</p> <p><i>Plaques POLYCARBONAT seulement rendre étanche avec ciment-NEOMAT</i> <i>(en aucun cas utiliser un mastic autre que celui de NEOMAT, voir page 2.7)</i></p>					

Artikel-Nr. No d'article	Artikel-Bezeichnung Description de l'article	Stärke Épais.	U-Wert Valeur U	G-Wert Valeur G	Steglänge Longueur	Breite Largeur	Preis pro m ² Prix par m ²
<p>3-Stegelemente aus Polycarbonat <i>Éléments à triple parois en polycarbonat</i></p>							
							
334.400	3-fach, glasklar/farblos transparent <i>triple, transparent</i>	16.0	2.4		6.00	0.333	
							
334.420	3-fach, glasklar/farblos transparent <i>triple, transparent</i>	20.0	2.3		6.00	0.333	
334.421	3-fach, opal/weiss transparent <i>triple, opal/blanc translucide</i>	20.0	2.3		6.00	0.333	
334.422	3-fach, rauchbraun transparent <i>triple, brun/fumé translucide</i>	20.0	2.3		6.00	0.333	
<p>Rodeca-Elemente aus Polycarbonat PC 2540-4 MC <i>Éléments Rodeca en polycarbonat PC 2540-4 MC</i></p>							
							
334.450	4-fach, glasklar/farblos transparent <i>quatre parois, transparent</i> G-Wert / Valeur G: 0,65	2540-4 2540-4	40.0	1.45	0,65	6.00	0.50
334.455	4-fach, opal/weiss transparent <i>quatre parois, opal/blanc, translucide</i> G-Wert / Valeur G: 0,56	2540-4 2540-4	40.0	1.45	0,56	6.00	0.50

Typenbezeichnung <i>Préscription du typ</i>	U-Wert <i>Valeur U</i>	Dicke <i>épaisseur</i>	Baubreite <i>largeure utile</i>	Brandklasse <i>classe de feu</i>
Polycarbonat Fassaden-Elemente <i>Élément de façade en polycarbonat</i>				
PC 2540-4 MC (alle Schalen kristall oder opal) <i>(tous les parois en cristal ou opal)</i>				
	1,45 W/m ²	40 mm	500 mm +/- 1%	4.2 oder/ou 5.2
PC 2540-4 BICOLOR (Aussenschalen kristall / Innenschale eingefärbt) <i>(les parois extérieurs en cristal / le parois intérieur coloré)</i>				
	1,45 W/m ²	40 mm	500 mm +/- 1%	4.2 oder/ou 5.2
PC 2540-4 DecoColor (Aussenschale eingefärbt / Innenschalen kristall) <i>(le parois extérieur coloré / les parois intérieurs en cristal)</i>				
	1,45 W/m ²	40 mm	500 mm +/- 1%	4.2 oder/ou 5.2
PC 2540-4 COLOR (alle Schalen eingefärbt) <i>(tous les parois colorés)</i>				
	1,45 W/m ²	40 mm	500 mm +/- 1%	4.2 oder/ou 5.2
PC 2540-6 (alle Schalen kristall oder opal) <i>(tous les parois en cristal ou opal)</i>				
	1,20 W/m ²	40 mm	500 mm +/- 1%	4.2 oder/ou 5.2
PC 2540-6 COLOR (alle Schalen eingefärbt) <i>(tous les parois colorés)</i>				
	1,20 W/m ²	40 mm	500 mm +/- 1%	4.2 oder/ou 5.2
PC 2540-7 (alle Schalen kristall oder opal) <i>(tous les parois en cristal ou opal)</i>				
	1,05 W/m ²	40 mm	500 mm +/- 1%	4.2 oder/ou 5.2
PC 2540-7 DecoColor (Aussenschale farbig / Innenschalen kristall) <i>(le parois extérieur coloré / les parois intérieurs en cristal)</i>				
	1,05 W/m ²	40 mm	500 mm +/- 1%	4.2 oder/ou 5.2

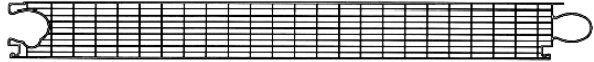
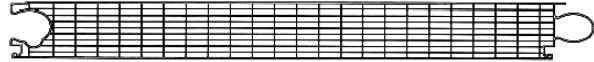

Preise auf Anfrage / Prix sur demande

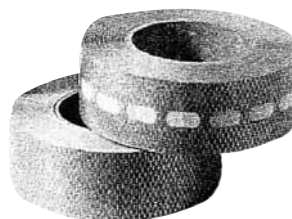

Typenbezeichnung <i>Préscription du typ</i>	U-Wert <i>Valeur U</i>	Dicke <i>épaisseur</i>	Baubreite <i>largeure utile</i>	Brandklasse <i>classe de feu</i>
Polycarbonat Fassaden-Elemente <i>Élément de façade en polycarbonat</i>				
PC 2540-7 COLOR (alle Schalen eingefärbt) (tous les parois colorés)				
	1,05 W/m ²	40 mm	500 mm +/- 1%	4.2 oder/ou 5.2
PC 2550-10 (alle Schalen kristall oder opal) (tous les parois en cristal ou opal)				
	0,83 W/m ²	50 mm	495 mm +/- 1%	4.2 oder/ou 5.2
PC 2550-10 DUOCOLOR (Hälfte der Schalen je in einer Farbe eingefärbt) (la moitié des parois est coloré)				
	0,83 W/m ²	50 mm	495 mm +/- 1%	4.2 oder/ou 5.2
PC 2550-10 COLOR (alle Schalen eingefärbt) (tous les parois colorés)				
	0,83 W/m ²	50 mm	495 mm +/- 1%	4.2 oder/ou 5.2
Polycarbonat Multifunktionspaneele für Dach und Fassade <i>Multifunktionspaneele en Polycaronat pour la toiture et la façade</i>				
Multifunktionspaneele MFP PC 2610-4 (alle Schalen kristall oder opal) (tous les parois en cristal ou opal)				
	2,50 W/m ²	40/10 mm	600 mm +/- 1%	4.2 oder/ou 5.2
Multifunktionspaneele MFP PC 2625-5 (alle Schalen kristall oder opal) (tous les parois en cristal ou opal)				
	1,55 W/m ²	55/25 mm	600 mm +/- 1%	4.2 oder/ou 5.2
Für weitere Informationen stehen wir Ihnen jederzeit gerne zur Verfügung. <i>Pour des renseignements supplémentaires nous restons toujours à votre entière disposition.</i>				

Preise auf Anfrage / Prix sur demande

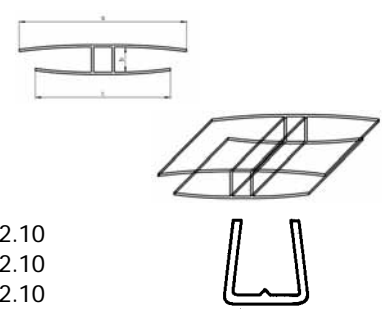

Artikel-Nr. No d'article	Artikel-Bezeichnung Description de l'article	Stärke Épais.	U-Wert Valeur U	Steglänge Longueur	Breite Largeur	Preis pro m ² Prix par m ²
	Zubehör zu POLYCARBONAT-Platten Accessoires pour plaques POLYCARBONAT					
				Verpackung Emballage		
298.515	Kitt zu Polycarbonat, transparent <i>Mastic pour Polycarbonat, transparent</i>			Kartusche à 310 ml <i>Cartouche à 310 ml</i>		
298.520	Haftreiniger zu Kitt transparent <i>Nettoyant adhésif pour base transparent</i>			Büchse à 250 ml <i>Boîte à 250 ml</i>		
	ALU-Band zum Abschliessen der Plattenenden Bande ALU pour fermer les plaques					
298.508	ALU-Band, perforiert <i>Bande ALU, perforée</i>			Rollen 33 m x 25 mm <i>Rouleaux 33 m x 25 mm</i>		
298.510	ALU-Band <i>Bande ALU</i>			Rollen 50 m x 38 mm <i>Rouleaux 50 m x 38 mm</i>		
298.512	ALU-Band, perforiert <i>Bande ALU, perforée</i>			Rollen 33 m x 38 mm <i>Rouleaux 33 m x 38 mm</i>		
298.522	ALU-Band <i>Bande ALU</i>			Rollen 50 m x 60 mm <i>Rouleaux 50 m x 60 mm</i>		
298.523	ALU-Band, perforiert <i>Bande ALU, perforée</i>			Rollen 33 m x 60 mm <i>Rouleaux 33 m x 60 mm</i>		
298.511	ALU-Band fertig auf Plattenenden geklebt <i>Bande ALU, collé aux plaques</i>			(auf Wunsch) <i>(sur demande)</i>		
298.513	ALU-Band perforiert, fertig auf Plattenenden geklebt <i>Bande ALU perforée, collé aux plaques</i>			(auf Wunsch) <i>(sur demande)</i>		

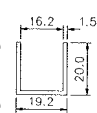
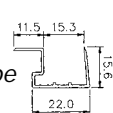
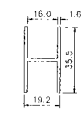
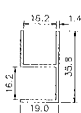
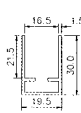
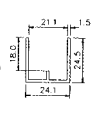
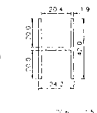

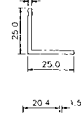
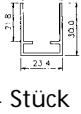
Artikel-Nr. No d'article	Artikel-Bezeichnung Description de l'article	Länge m Longueur m			Preis per lfm Prix par ml
<p>Profile aus POLYCARBONAT glasklar Profils en POLYCARBONAT transparent</p>					
297.000	H-Profil zu / profil H pour 6 mm	6.00			
298.000	H-Profil zu / profil H pour 10 mm	6.00			
299.000	H-Profil zu / profil H pour 16 mm	6.00			
297.100	U-Profil zu / profil U pour 6 mm	6.00/2.10			
298.100	U-Profil zu / profil U pour 10 mm	6.00/2.10			
299.100	U-Profil zu / profil U pour 16 mm	6.00/2.10			
<p>ALU-Profile für Flachplatten Profils ALU pour plaques planes</p>					
		Typ zu pour	Dimension a b c d	Farbe Couleur	Länge m Longueur m
700.072	Alucobond U-Profil	3 mm	10.5/7/3/2	roh / brut	6.00
700.073	Alucobond U-Profil	3 mm	10.5/7/3/2	roh / brut	Zuschnitte/coupe
700.074	Alucobond U-Profil	4 mm	13.5/8/4/2	roh / brut	6.00
700.075	Alucobond U-Profil	4 mm	13.5/8/4/2	roh / brut	Zuschnitte/coupe
700.076	Alucobond U-Profil	6 mm	20/11/6/2.5	roh / brut	6.00
700.077	Alucobond U-Profil	6 mm	20/11/6/2.5	roh / brut	Zuschnitte/coupe
700.078	Alucobond U-Profil	8 mm	20/13/8/2.5	roh / brut	6.00
700.079	Alucobond U-Profil	8 mm	20/13/8/2.5	roh / brut	Zuschnitte/coupe
700.080	Alucobond H-Profil	3 mm	26/7/3/2	roh / brut	6.00
700.081	Alucobond H-Profil	3 mm	26/7/3/2	roh / brut	Zuschnitte/coupe
700.082	Alucobond H-Profil	4 mm	25/8/4/2	roh / brut	6.00
700.083	Alucobond H-Profil	4 mm	25/8/4/2	roh / brut	Zuschnitte/coupe
700.084	Alucobond H-Profil	6 mm	38/11/6/2	roh / brut	6.00
700.085	Alucobond H-Profil	6 mm	38/11/6/2	roh / brut	Zuschnitte/coupe
700.086	Alucobond H-Profil	8 mm	38/13/8/2	roh / brut	6.00
700.087	Alucobond H-Profil	8 mm	38/13/8/2	roh / brut	Zuschnitte/coupe
700.088	Alucobond Eck-Profil	3 mm	16/10.5/3/2	roh / brut	6.00
700.089	Alucobond Eck-Profil	3 mm	16/10.5/3/2	roh / brut	Zuschnitte/coupe
700.090	Alucobond Eck-Profil	4 mm	20/13.5/4/2	roh / brut	6.00
700.091	Alucobond Eck-Profil	4 mm	20/13.5/4/2	roh / brut	Zuschnitte/coupe
700.092	Alucobond Eck-Profil	6 mm	29/20/6/2.5	roh / brut	6.00
700.093	Alucobond Eck-Profil	6 mm	29/20/6/2.5	roh / brut	Zuschnitte/coupe
700.094	Alucobond Eck-Profil	8 mm	31/20/8/2.5	roh / brut	6.00
700.095	Alucobond Eck-Profil	8 mm	31/20/8/2.5	roh / brut	Zuschnitte/coupe
<p>Aluminium-Profile zu 10 mm Platten Profils en aluminium pour plaques épaisseurs 10 mm</p>					
		Stärke mm Épais. mm	Dimension Dimension	Farbe Couleur	Länge m Longueur m
310.500	U-Profil / Profil U	1.2	16.2/12.7/1.2	roh / brut	6.00
310.509	U-Profil / Profil U	1.2	16.2/12.7/1.2	roh / brut	Zuschnitte/coupe
310.501	H-Profil / Profil H	1.2	30/12.5/1.2	roh / brut	6.00
310.519	H-Profil / Profil H	1.2	30/12.5/1.2	roh / brut	Zuschnitte/coupe
310.550	Eck-Profil / Profil d'angle	1.2	34/12.5/1.2	roh / brut	6.00
310.551	Eck-Profil / Profil d'angle	1.2	34/12.5/1.2	roh / brut	Zuschnitte/coupe
310.555	Alu U-Rahmenprofil	1.5	23/13.5/1.5	roh / brut	6.00
310.556	Profil d'encadrement U		23/13.5/1.5	roh / brut	Zuschnitte/coupe
310.018	Innenwinkel / coin en Alu			roh / brut	
					

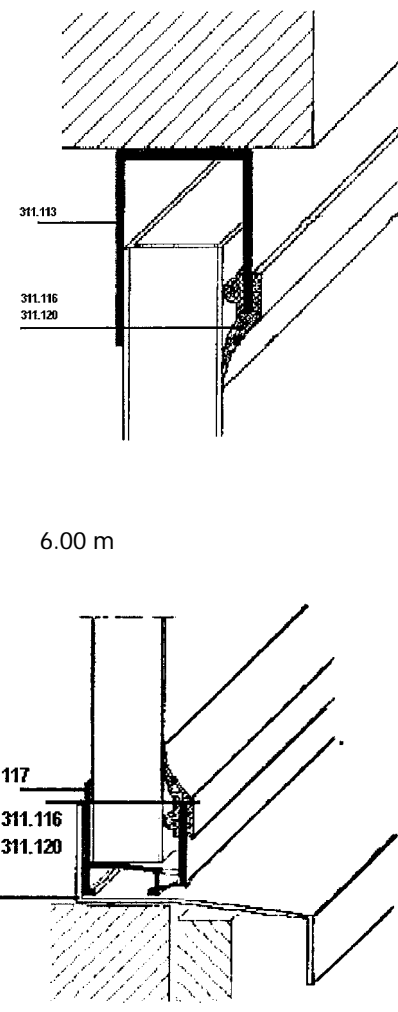

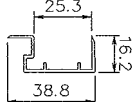
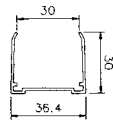
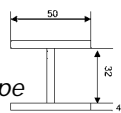
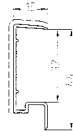
Artikel-Nr. No d'article	Artikel-Bezeichnung Description de l'article	Stärke mm Épais. mm	Dimension Dimension	Farbe Couleur	Länge m Longueur m	Preis per lfm Prix par ml
<p>Aluminium-Profile zu 16 mm Platten <i>Profils en aluminium pour plaques épaisseurs 16 mm</i></p>						
310.010	U-Profil / Profil U	1.5	20/19.2/1.5	roh / brut	6.00	
310.110	U-Profil / Profil U	1.5	20/19.2/1.5	roh / brut	Zuschnitte/coupe	
700.001	U-Profil / Profil U	1.8	20/20/1.8	farblos elox.	Zuschnitte/coupe	
700.000	U-Profil / Profil U	1.8	20/20/1.8	farblos elox.		
700.143	Trauf-Profil	1.0	22/15.3/1	roh / brut	7.00	
700.142	Profil d'obturation	1.0	22/15.3/1	roh / brut	Zuschnitte/coupe	
700.144	Trauf-Profil	1.0	22/15.3/1	farblos elox.	Zuschnitte/coupe	
700.145	Profil d'obturation	1.0	22/15.3/1	farblos elox.		
310.015	H-Profil / Profil H	1.5	35.5/19.2/1.5	roh / brut	6.00	
310.115	H-Profil / Profil H	1.5	35.5/19.2/1.5	roh / brut	Zuschnitte/coupe	
310.020	Eck-Profil	1.4	35.8/19/1.4	roh / brut	6.00	
310.120	Profil d'angle	1.4	35.8/19/1.4	roh / brut	Zuschnitte/coupe	
310.017	Alu U-Rahmenprofil	1.5	30/19.5/1.5	roh / brut	6.00	
310.117	Profil d'encadrement U1.5		30/19.5/1.5	roh / brut	Zuschnitte/coupe	
310.016	Innenwinkel roh zur Eckbefestigung des Rahmenprofils <i>Coin en Alu pour la fixation du profil d'encadrement</i>			roh/ brut		Set à 4 Stück Set à 4 Pièces
<p>Aluminium-Profile zu 20 mm Platten <i>Profils en aluminium pour plaques épaisseurs 20 mm</i></p>						
311.000	U-Profil mit Steg	1.5	24.5/24.1/1.5	roh / brut	6.00	
311.001	Profil U	1.5	24.5/24.1/1.5	roh / brut	Zuschnitte/coupe	
310.013	H-Profil / Profil H	1.9	42/24.2/1.9	roh / brut	6.00	
310.014	H-Profil / Profil H	1.9	42/24.2/1.9	roh / brut	Zuschnitte/coupe	
311.020	Eck-Profil / Profil d'angle	1.5	45/23.6/1.5	roh / brut	6.00	
311.021	Eck-Profil / Profil d'angle	1.5	45/23.6/1.5	roh / brut	Zuschnitte/coupe	
312.000	L-Profil / Profil L	2.0	25/25/2	roh / brut	6.00	
312.001	L-Profil / Profil L	2.0	25/25/2	roh / brut	Zuschnitte/coupe	
311.110	Alu U-Rahmenprofil	1.5	30/23.4/1.5	roh / brut	6.00	
311.210	Profil d'encadrement U1.5		30/23.4/1.5	roh / brut	Zuschnitte/coupe	
311.111	Innenwinkel roh zur Eckbefestigung des Rahmenprofils <i>Coin en Alu pour la fixation du profil d'encadrement</i>			roh brut		Set à 4 Stück Set à 4 Pièces

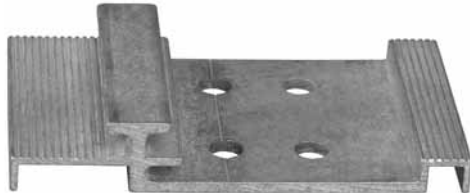

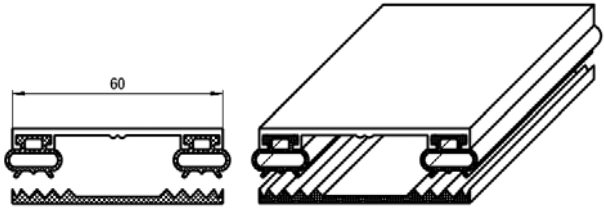
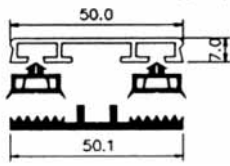
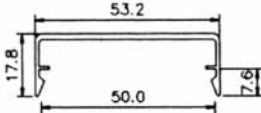
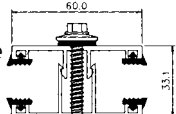
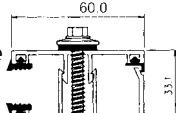
Artikel-Nr. No d'article	Artikel-Bezeichnung Description de l'article	Dimension Dimension	Farbe Couleur	Länge m Longueur m	Preis per lfm Prix par ml
Aluminium-Profile zu 16 mm und 20 mm Platten <i>Profile en aluminium pour plaques épaisseur 16 mm et 20 mm</i>					
311.113	Rahmenprofil <i>Profil d'encadrement</i>	33/27/39	Alu roh <i>brut</i>	6.00 m	
311.114	Stossprofil <i>Profil d'assemblage</i>		Alu roh <i>brut</i>		
311.120	Verglasungsgummi zu 16 mm Platten (2x) <i>Profil de pince pour 16 mm (2x)</i>				
311.120	Verglasungsgummi zu 20 mm Platten (1x) <i>Profil de pince pour 20 mm (1x)</i>				
311.117	Fussprofil <i>Profil de base</i>		Alu roh <i>brut</i>	6.00 m	
311.118	Stossprofil <i>Profil d'assemblage</i>		Alu roh <i>brut</i>		
311.120	Verglasungsgummi für Rahmenprofil zu 16 mm Platten (2x) <i>Profil de pince pour 16 mm (2x)</i>				
311.120	Verglasungsgummi für Rahmenprofil zu 20 mm Platten (1x) <i>Profil de pince pour 20 mm (1x)</i>				
311.121	Wetterschenkel <i>Tablette de fenêtre</i>	Breite 50 mm <i>Largeur 50 mm</i>	Alu roh <i>brut</i>	6.00 m	
311.122	Stossverbinder <i>Pièce d'assemblage</i>		Alu roh <i>brut</i>		

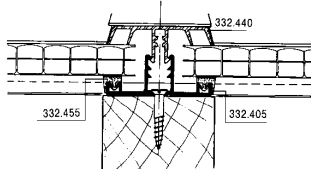
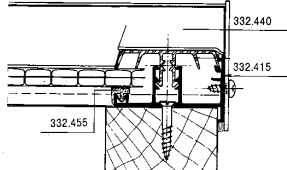
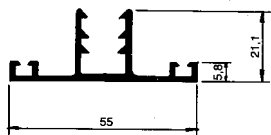
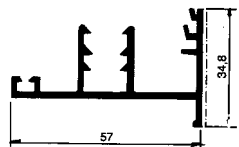
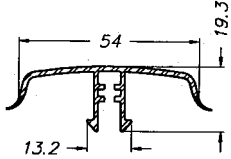
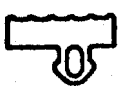
Artikel-Nr. No d'article	Artikel-Bezeichnung Description de l'article	Stärke mm Épais. mm	Dimension Dimension	Farbe Couleur	Länge m Longueur m	Preis per lfm Prix par ml
<p>Aluminium-Profile zu 25 mm Platten <i>Profils en aluminium pour plaques épaisseurs 25 mm</i></p>						
311.126	U-Profil / Profil U	1.5	30/30/1.5	roh / brut	6.50	
311.226	U-Profil / Profil U	1.5	30/30/1.5	roh / brut	Zuschnitte/coupe	
311.125	Trauf-Profil	1.0	16.2/38.8/1	roh / brut	7.00	
311.225	Profil d'obturation	1.0	16.2/38.8/1	roh / brut	Zuschnitte coupe	
<p>Aluminium-Profile zu 32 mm Platten <i>Profils en aluminium pour plaques épaisseurs 32 mm</i></p>						
332.370	ALU-Abschlussprofil Profil U	1.0	30/36.4/1	roh brut	1.23	  
332.371	H-Profil / Profil H	4.0	32/50/4	roh / brut	6.50	
332.372	H-Profil / Profil H	4.0	32/50/4	roh / brut	Zuschnitte/coupe	
311.132	Trauf-Profil	1.0	15/44/1	roh / brut	7.00	
311.133	Profil d'obturation	1.0	15/44/1	roh / brut	Zuschnitte/coupe	
<p>Zubehör zu Doppelwandelemente 16 + 20 mm <i>Accessoires pour éléments à double parois 16 + 20 mm</i></p>						
313.050	Befestigungs-Clips Clips de fixation	1 Stk. pro Element und Befestigungspunkt 1 pièce par élément et point de fixation				
<p>Zubehör zu Vierfachelemente Polycarbonat 40 mm <i>Accessoires pour éléments à quatre parois 40 mm</i></p>						
	Flachsoganker Pièce de fixation	1 Stk. pro Element und Befestigungspunkt 1 pièce par élément et point de fixation				
313.150	Breite/larg. 50 mm	Typ 2854				
313.160	Breite/larg. 100 mm	Typ 2845				

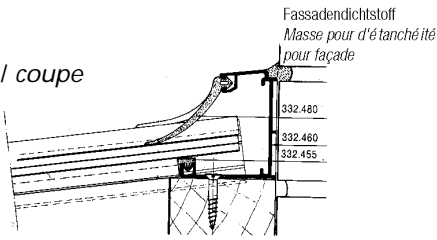
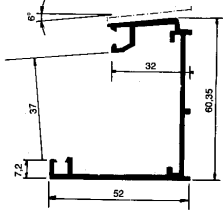
Artikel-Nr. No d'article	Artikel-Bezeichnung Description de l'article	Farbe Couleur	Länge m Longueur m	Preis per lfm Prix par ml
<p>Universalprofile <i>Profils universels</i></p> 				
339.000	Universalklemmset komplett bestehend aus: ALU-Profil, Gummi breit + schmal		6.00	
339.009	<i>Profil Universal complet composé de: Profil en ALU, profil en caoutchouc, 2 joints caoutchoucs</i>		Zuschnitte / coupe	
0700.188	Universalklemmset 50 mm Alu roh komplett bestehend aus ALU-Profil, Gummi breit + schmal Verrechnung in Originalstangen à 6 m <i>Profil Universal 50 mm complet composé de: Profil en ALU brut, profil en caoutchouc, 2 joints caoutchoucs livrable seulement en longueur originales de 6 m</i>			
700.309	Abdeckleiste Alu roh, passend zu Universalklemmset 50 mm Verrechnung in Originalstangen à 6 m <i>Couvercle en aluminium brut convenable au profil universel 50 mm Livrable seulement en longueur originale de 6 m</i>			
 				
<p>Aluminium-Profile für 16 mm Platten <i>Profils en aluminium pour plaques épaisseurs 16 mm</i></p> <p>Alu-Klemmprofil Mitte zu 16 mm, komplett inklusive Dichtungsgummi, ohne Schrauben <i>Profil d'assemblage en Alu pour 16 mm y compris bande en caoutchouc d'étanchéité, sans vis</i></p>				
332.306	Klemmprofil	roh / brut	7.00	
332.346	<i>Profil d'assemblage</i>	roh / brut	Zuschnitte / coupe	
332.307	Klemmprofil	farblos eloxiert	7.00	
332.347	<i>Profil d'assemblage</i>	alu natur éloxé	Zuschnitte / coupe	
 <p>Alu-Randklemmprofil zu 16 mm, komplett inklusive Dichtungsgummi, ohne Schrauben <i>Profil de bordure en Alu pour 16 mm, complet y compris bande d'étanchéité en caoutchouc, sans vis</i></p>				
332.316	Randklemmprofil	roh / brut	7.00	
332.386	<i>Profil de bordure</i>	roh / brut	Zuschnitte / coupe	
332.317	Randklemmprofil	farblos eloxiert	7.00	
332.387	<i>Profil de bordure</i>	alu natur éloxé	Zuschnitte / coupe	
 <p>Alu-Winkel zu Klemmprofil <i>Coin en Alu pour profil d'assemblage</i></p>				
700.149	Alu-Winkel zu Klemmprofil	roh		
	<i>Coin en Alu pour profil d'assemblage, brut</i>			
700.148	Alu-Winkel zu Klemmprofil	farblos eloxiert		
	<i>Coin en Alu pour profil d'assemblage, alu natur éloxé</i>			

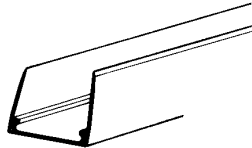
Artikel-Nr. No d'article	Artikel-Bezeichnung Description de l'article	Länge m Longueur m		Preis per lfm Prix par ml
<p>Profile zu 6 mm/10 mm/16 mm Plattenstärken Profils pour plaques épaisseurs 6 mm/10 mm/16 mm</p>				
332.400	Klemmprofil zu 6/10/16 mm komplett mit PVC-Deckleiste	7.00		
332.409	Profil d'assemblage pour 6/10/16 mm complet, avec couvercle en PVC	Zuschnitte / coupe		
332.410	Randklemmprofil zu 6/10/16 mm komplett, mit PVC-Deckleiste	7.00		
332.419	Profil de bordure pour 6/10/16 mm complet, avec couvercle en PVC	Zuschnitte / coupe		
<p>bestehend aus folgenden Pos. comprenant les pos. suivantes</p>				
332.405	Alu Grundprofil zu Pos. 332.400 Profil de base en aluminium pour pos. 332.400			
332.415	Alu Grundprofil zu Pos. 332.410 Profil de base en aluminium pour pos. 332.410			
332.440	Deckleiste Kunststoff weiss mit angeschweisster Gummidichtung Couvercle en PVC blanc avec une étanchéité soudée qui est souple			
332.450	Gummiprofil schwarz zu Pos. 332.405/332.415/332.465 Profil d'étanchéité en caoutchouc noir pour pos. 332.405/332.415/332.465			
<p>Profile zu 20, 25 + 32 mm Plattenstärke auf Anfrage. Profils pour plaques épaisseur 20, 25 + 32 mm sur demande.</p>				

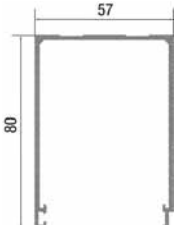
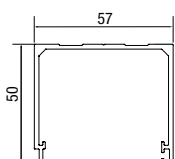
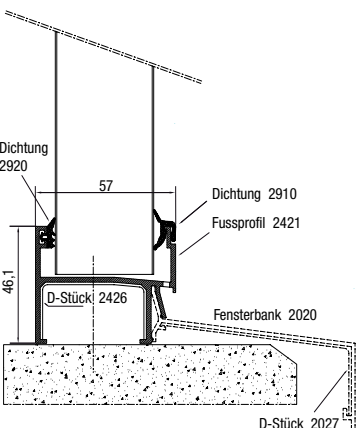
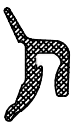
Artikel-Nr. No d'article	Artikel-Bezeichnung Description de l'article	Länge m Longueur m	Preis per lfm Prix par ml
<p>Profile zu 6 mm/10 mm/16 mm Plattenstärken Profils pour plaques épaisseurs 6 mm/10 mm/16 mm</p>			
332.460 332.469	<p>Wandanschlussblech zu 6/10/16 mm Profil de raccordement au mur pour 6/10/16 mm en Aluminium</p> <p>bestehend aus folgenden Pos. comprenant les pos. suivantes</p>	7.00 Zuschnitte / coupe	
			
332.465	<p>Alu Grundprofil zu Pos. 332.460 Profil de base en aluminium pour pos. 332.460</p>		
			
332.480	<p>Gummilappe zu Wandanschlussprofil Pos. 332.460 Profil en caoutchouc pour le profil de raccordement au mur supérieur pos. 332.460</p>		
			
332.450	<p>Gummiprofil schwarz zu Pos. 332.405/332.415/332.465 Profil d'étanchéité en caoutchouc noir pour pos. 332.405/332.415/332.465</p> <p>zusätzlich lieferbar en supplément du stock</p>		
			
332.495	<p>Abschlussstück seitlich zu Pos. 332.460 Fermeture laterale pour pos. 332.460</p>		
332.320	<p>ALU-Abschlussprofil 16 mm Profil-U en ALU 16 mm</p>	1.20	
			
700.143	Trauf-Profil 1.0 22/15.3/1	roh / brut	7.00
700.142	Profil d'obturation 1.0 22/15.3/1	roh / brut	Zuschnitte / coupe
700.144	Trauf-Profil 1.0 22/15.3/1	eloxiert	7.00
700.145	Profil d'obturation 1.0 22/15.3/1	eloxiert	Zuschnitte / coupe
<p>Profile zu 20, 25 + 32 mm Plattenstärke auf Anfrage. Profils pour plaques épaisseur 20, 25 + 32 mm sur demande.</p>			

Artikel-Nr. No d'article	Artikel-Bezeichnung Description de l'article	Stärke mm Épais. mm	Farbe Couleur	Länge m Longueur m	Preis per lfm Prix par ml
Aluminium-Profile zu Polycarbonat-Elementen Stärke 40 mm Profils en aluminium pour élément à emboîtement ép. 40 mm					
335.480	Rahmenprofil mit grösserem Einstand Nr. 2480 <i>Profil d'encadrement avec plus grande côté no. 2480</i>	1.9	alu eloxiert <i>alu éloxé</i>	6.0	
335.485	Profilverbinder Typ 2485 zu Rahmenprofil Nr. 2480 <i>Profil d'assemblage typ 2485 pour profil d'encadrement no. 2480</i>		alu roh <i>alu brut</i>		
335.410	Oberes und seitliches Rahmenprofil Nr. 2410 <i>profil d'encadrement du haut et de côté no. 2410</i>	1.9	alu eloxiert <i>alu éloxé</i>	6.0	
335.415	Profilverbinder Typ 2415 zu Rahmenprofil Nr. 2410 <i>Profil d'assemblage typ 2415 pour profil d'encadrement no. 2410</i>		alu roh <i>alu brut</i>		
335.421	Fussprofil ohne Fensterbank Nr. 2421 <i>Profil de base sans banc de fenêtre no. 2421</i>	1.9	alu eloxiert <i>alu éloxé</i>	6.0	
335.426	Profilverbinder Typ 2426 zu Fussprofil Nr. 2421 <i>Profil d'assemblage typ 2426 pour profil de base no. 2421</i>		alu roh <i>alu brut</i>		
335.020	Alu Fensterbank mit 75 mm Ausladung Nr. 2020 <i>Banc de fenêtre en alu avec rebord de 75 mm no. 2020</i>	1.9	alu eloxiert <i>alu éloxé</i>	6.0	
335.027	Profilverbinder Typ 2027 zu Fensterbank Nr. 2020 <i>Profil d'assemblage typ 2027 pour banc de fenêtre no. 2020</i>		alu roh <i>alu brut</i>		
335.910	Steckdichtung aus EPDM Nr. 2910 <i>Etanchéité en EPDM no. 2910</i>		schwarz <i>noir</i>		
335.920	Lippendichtung aus EPDM Nr. 2920 <i>Etanchéité en EPDM no. 2920</i>		schwarz <i>noir</i>		
313.150	Flachsoganker <i>Pièce de fixation</i>	Typ 2854 50 mm 1 Stk. pro Element und Befestigungspunkt <i>Typ 2854 50 mm 1 pièce par élément et point de fixation</i>			
313.160	Flachsoganker <i>Pièce de fixation</i>	Typ 2845 100 mm 1 Stk. pro Element und Befestigungspunkt <i>Typ 2845 100 mm 1 pièce par élément et point de fixation</i>			

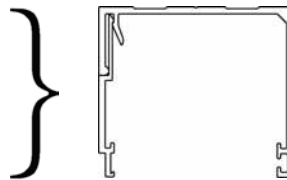
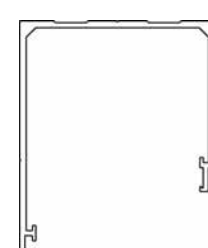
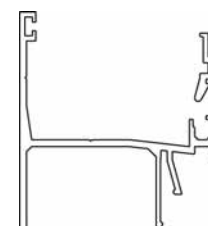
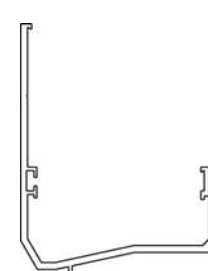
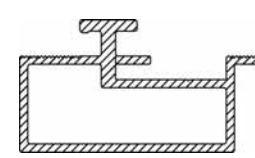
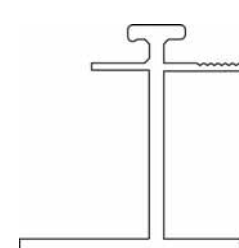
Artikel-Nr. No d'article	Artikel-Bezeichnung Description de l'article	Farbe Couleur	Länge m Longueur m		Preis per lfm Prix par ml
<p>Aluminium-Profile zu Polycarbonat-Elementen Stärke 40 mm Profils en aluminium pour élément à emboîtement ép. 40 mm</p>					
335.41A	oberes und seitliches Rahmenprofil 2-teilig für leichte Montagen, Nr 2411A <i>Profil d'encadrement du haut et des côtés en deux parties pour montage simple, No 2411A</i>	farblos eloxiert <i>eloxé naturel</i>	6.0	} 	
335.41B	Glasleiste Typ 2411B <i>liste de fixations</i>		2.0		
335.420	oberes und seitliches Rahmenprofil (nicht gleichschenkelig) Nr 2420 <i>Profil d'encadrement du haut et des côtés (non isocèle) No 24.20</i>	farblos eloxiert <i>eloxé naturel</i>	6.0		
335.425	Profilverbinder zu Nr 2420, Typ 2425 <i>Pièce d'assemblage No 2425 pour profil 2420</i>	Alu roh <i>Alu brut</i>			
335.431	Fussprofil für Vorhangfassade Nr 2431 <i>Profil de base pour façade typ rideau No 2431</i>	farblos eloxiert <i>eloxé naturel</i>	6.0		
335.436	Profilverbinder zu 2431 <i>Pièce d'assemblage No 2436 pour profil No 2431</i>	Alu roh <i>Alu brut</i>			
335.451	Shed-Fussprofil Nr 2451 <i>Profil de base pour shed No 2451</i>	farblos eloxiert <i>eloxé naturel</i>	6.0		
335.456	Profilverbinder zu Profil 2451, Typ 2456 <i>Pièce d'assemblage No 2456 pour profil No 2451</i>	Alu roh <i>Alu brut</i>			
335.895	ALU-Sogankersprosse Höhe 2 cm für grössere Spannweiten von Horizontalverglasungen Typ 2895 <i>Support en aluminium, hauteur 2 cm pour une plus grande distance de la sous construction en façade No 2895</i>	Alu roh <i>Alu brut</i>	6.0		
335.897	ALU-Sogankersprosse Höhe 4 cm für grössere Spannweiten und vorgesetzte Fassaden (nicht für Shedverglasungen) <i>Support en aluminium, hauteur 4 cm pour une plus grande distance de la sous construction en façade et pour façade en rideau No 2897 (ne pas pour vitrerie de Shed)</i>	Alu roh <i>Alu brut</i>	6.0		

Stärke Épaisseur	Originalplatten Feuilles originales	Originalplatten Feuilles originales	Originalplatten Feuilles originales	Originalplatten Feuilles originales	Zuschnitte Coupe
Acrylglasplatten - extrudierte Qualität Verre acrylique - qualité extrudé					
Originalplatten-Formate ab Lager (glasklar) Feuilles originales dimensions du stock (incolore)					
1.5 mm	2050 x 1525 mm			3050 x 2050 mm	
2.0 mm	2050 x 1250 mm	2050 x 1525 mm		3050 x 2050 mm	
2.5 mm	2050 x 1525 mm			3050 x 2050 mm	
3.0 mm	2050 x 1525 mm			3050 x 2050 mm	
4.0 mm	2050 x 1525 mm			3050 x 2050 mm	
5.0 mm	2050 x 1525 mm			3050 x 2050 mm	
6.0 mm	2050 x 1525 mm			3050 x 2050 mm	
8.0 mm	2050 x 1525 mm			3050 x 2050 mm	
10.0 mm	2050 x 1525 mm			3050 x 2050 mm	
12.0 mm	2050 x 1525 mm			3050 x 2050 mm	
15.0 mm	2050 x 1525 mm			3050 x 2050 mm	
20.0 mm	2050 x 1525 mm			3050 x 2050 mm	
25.0 mm	2050 x 1525 mm			3050 x 2050 mm	
Sonder-Formate ab Lager (glasklar) Dimensions spéciales du stock (incolore)					
3.0 mm	4000 x 2050 mm				
4.0 mm	4000 x 2050 mm	6000 x 2050 mm			
5.0 mm	4000 x 2050 mm	5000 x 2050 mm			
6.0 mm	4050 x 2050 mm	6000 x 2050 mm			
8.0 mm	4050 x 2050 mm				
Ab 6 mm werden bei grösseren Zuschnitten Resten verrechnet und auf Wunsch mitgeliefert. / Dès 6 mm pour plus grande quantité les restes seront facturés et sur demande livrés avec.					
Opale Platten ab Lager Plaques opal du stock					
2.0 mm	opal 047			3050 x 2050 mm	
3.0 mm	opal 047 / opal 0151 / opal 21110			3050 x 2050 mm	
	weiss / blanc 003			3050 x 2050 mm	
4.0 mm	opal 047 / opal 0151 / opal 21110			3050 x 2050 mm	
5.0 mm	opal 047 / opal 0151			3050 x 2050 mm	
6.0 mm	opal 0151			3120 x 2050 mm	
Opale Platten		(ab 5 mm werden bei Zuschnitten Resten verrechnet und auf Wunsch mitgeliefert)			
Feuilles opales		(dès 5 mm plaques découpées: les restes seront livrées avec et facturées)			

Stärke Épaisseur	Struktur Structure	Originalplatten Feuilles originales	Originalplatten Feuilles originales	Originalplatten Feuilles originales	Zuschnitte Coupe
Acrylglasplatten – strukturiert Verre acrylique – structure					
6.0 mm	GC 34 glasklar	3050 x 1900 mm			
6.0 mm	GC 34 bronze	3050 x 1900 mm			
6.0 mm	GC 41 glasklar *	3050 x 1900 mm			
6.0 mm	GC 42 glasklar *	2500 x 1100 mm			
6.0 mm	GC 42 blau *	2500 x 1100 mm			
6.0 mm	GC 44 glasklar *	2500 x 1100 mm			
6.0 mm	GC 46 glasklar *	2500 x 1100 mm			
6.0 mm	GC 46 grün *	2500 x 1100 mm			
3.0 mm	H 12 glasklar	2500 x 1250 mm			
4.0 mm	K 15 glasklar	2500 x 700 mm			
<p>* = nur noch solange Vorrat / <i>jusqu'à épuisement du stock</i></p> <p>Zuschnitte: auf Anfrage, jedoch werden Resten verrechnet und auf Wunsch mitgeliefert.</p> <p>Decoupe : sur demande plaque découpé, mais les restes sont facturés et si demandé livrés avec</p>					
Acrylglasplatten – extrudiert hochschlagzäh (glasklar) Verre acrylique – extrudé meilleure résistance au choc (incolore)					
2.0 mm		3050 x 2050mm	2050 x 1525 mm		
3.0 mm		3050 x 2050mm	2050 x 1525 mm		
4.0 mm		3050 x 2050mm	2050 x 1525 mm		
5.0 mm		3050 x 2050mm	2050 x 1525 mm		
6.0 mm		3050 x 2050mm	2050 x 1525 mm		

Stärke Épaisseur	Originalplatten Feuilles originales	Originalplatten Feuilles originales	Originalplatten Feuilles originales	Originalplatten Feuilles originales	Zuschnitte Coupe
	Acrylglasplatten – gegossene Qualität (glasklar) Verre acrylique – qualité coulée (incolore)				
2.0 mm	2200 x 1500 mm				
2.5 mm	2200 x 1500 mm				
3.0 mm	2030 x 1525 mm	3050 x 2030 mm			
4.0 mm	2030 x 1525 mm	3050 x 2030 mm			
5.0 mm	2030 x 1525 mm	3050 x 2030 mm			
6.0 mm	2030 x 1525 mm	3050 x 2030 mm			
8.0 mm	2030 x 1525 mm	3050 x 2030 mm			
10.0 mm	2030 x 1525 mm	3050 x 2030 mm			
12.0 mm	2030 x 1525 mm	3050 x 2030 mm			
15.0 mm	2030 x 1525 mm	3050 x 2030 mm			
20.0 mm	2030 x 1525 mm	3050 x 2030 mm			
25.0 mm	2000 x 1500 mm	3000 x 2000 mm			
30.0 mm	2000 x 1500 mm	3000 x 2000 mm			
40.0 mm	2050 x 1330 mm				
50.0 mm	2020 x 1320 mm				
	Zuschläge: opale Platten + 5 % (ab 5 mm werden bei Zuschnitten Resten verrechnet und auf Wunsch mitgeliefert)				
	farbige Platten + 15 % (bei Zuschnitten werden Resten verrechnet und auf Wunsch mitgeliefert)				
	Suppléments: feuilles opales + 5% (dès 5 mm plaques découpées: les restes seront livrées avec et facturées)				
	feuilles en couleurs + 15% (plaques découpées: les restes seront livrées avec et facturées)				

Stärke Épaisseur	Struktur Structure	Originalplatten Feuilles originales	Originalplatten Feuilles originales	Originalplatten Feuilles originales	Zuschnitte Coupe
<p>Polycarbonat-Platten (glasklar) Plaques de Polycarbonat (incolore)</p>					
1.0 mm	2050 x 1250 mm				
1.5 mm	2050 x 1250 mm				
2.0 mm	2050 x 1250 mm				
3.0 mm	2050 x 1250 mm	3050 x 2050 mm			
4.0 mm	2050 x 1250 mm	3050 x 2050 mm			
5.0 mm	2050 x 1250 mm	3050 x 2050 mm			
6.0 mm	2050 x 1250 mm	3050 x 2050 mm			
8.0 mm	2050 x 1250 mm	3050 x 2050 mm			
10.0 mm	2050 x 1250 mm	3050 x 2050 mm			
12.0 mm		3050 x 2050 mm			
15.0 mm		3050 x 2050 mm			
<p>opale Platten 846 + 5% feuilles opales</p> <p>(in 3 + 4 mm ab Lager) (en 3 + 4 mm du stock)</p> <p>Plattengrösse / format 3050 x 2050 mm</p>					
<p>braune Platten 851 + 10% feuilles brunes</p> <p>(in 4 - 8 mm ab Lager) (en 4 - 8 mm du stock)</p> <p>8 mm nur in Originalplatten lieferbar 8 mm livrable que en feuilles originales</p> <p>Plattengrösse / format 3050 x 2050 mm</p>					
<p>UV vergütete Platten + 10% (beidseitig)</p> <p>feuilles avec protection UV (les deux côtés)</p> <p>(in 3 - 8 mm ab Lager) nur in Originalplatten lieferbar (en 3 - 8 mm livraison du stock) livrable que en feuilles originales</p> <p>Plattengrösse / format 3050 x 2050 mm</p>					

Stärke Épaisseur	Originalplatten Feuilles originales	Originalplatten Feuilles originales	Originalplatten Feuilles originales	Zuschnitte Coupe
<p>PETG glasklar PETG transparent</p>				
0.8 mm	2050 x 1250 mm			
1.0 mm	2050 x 1250 mm			
1.5 mm	2050 x 1250 mm			
2.0 mm	2050 x 1250 mm	3050 x 2050 mm		
3.0 mm		3050 x 2050 mm		
4.0 mm		3050 x 2050 mm		
5.0 mm		3050 x 2050 mm		
6.0 mm		3050 x 2050 mm		
8.0 mm		3050 x 2050 mm		
10.0 mm		3050 x 2050 mm		
<p>PETG-ML glasklar + 10% PETG-ML transparent UV-vergütet beidseitig <i>avec protection UV sur les deux côtés</i> (in 4 - 6 mm ab Lager) nur in Originalplatten lieferbar <i>(en 4 - 6 mm du stock)</i> <i>livrable que en feuilles originales</i> Plattengrösse / format 3050 x 2050 mm</p>				
<p>POLY-CLAIR, lichtdurchlässig / translucide</p>				
2.0 mm	2000 x 1000 m			
4.0 mm	2000 x 1000 m			

Artikel-Nr. No d'article	Stärke Épaisseur	Farbe Couleur	Originalplatten Feuilles originales	Preis pro m ² Prix par m ²
FOREX E 12.700 Hartschaumstoffplatten Farbe weiss Rohdichte 700 kg/m³ Plaques de matériau expansée rigide couleur blanc densité 700 kg/m³				
80100701	1 mm	weiss / blanc	2500 x 1220 mm	
80200701	2 mm	weiss / blanc	2500 x 1220 mm	
80200703	2 mm	weiss / blanc	3050 x 1220 mm	
80200702	2 mm	weiss / blanc	3050 x 1560 mm	
80300705	3 mm	weiss / blanc	2500 x 1000 mm	
80300701	3 mm	weiss / blanc	2500 x 1220 mm	
80300703	3 mm	weiss / blanc	3050 x 1220 mm	
80300702	3 mm	weiss / blanc	3050 x 1560 mm	
80300704	3 mm	weiss / blanc	3050 x 2030 mm	
80400701	4 mm	weiss / blanc	2500 x 1220 mm	
80400703	4 mm	weiss / blanc	3050 x 1220 mm	
80400702	4 mm	weiss / blanc	3050 x 1560 mm	
80400704	4 mm	weiss / blanc	3050 x 2030 mm	
80500701	5 mm	weiss / blanc	2500 x 1220 mm	
80500703	5 mm	weiss / blanc	3050 x 1220 mm	
80500702	5 mm	weiss / blanc	3050 x 1560 mm	
80500704	5 mm	weiss / blanc	3050 x 2030 mm	
80600705	6 mm	weiss / blanc	2500 x 1000 mm	
80600701	6 mm	weiss / blanc	2500 x 1220 mm	
80600703	6 mm	weiss / blanc	3050 x 1220 mm	
80600702	6 mm	weiss / blanc	3050 x 1560 mm	
80600704	6 mm	weiss / blanc	3050 x 2030 mm	
80800703	8 mm	weiss / blanc	3050 x 1220 mm	
80800704	8 mm	weiss / blanc	3050 x 2030 mm	
81000706	10 mm	weiss / blanc	3050 x 1000 mm	
81000703	10 mm	weiss / blanc	3050 x 1220 mm	
81000702	10 mm	weiss / blanc	3050 x 1560 mm	
81000704	10 mm	weiss / blanc	3050 x 2030 mm	
81300703	13 mm	weiss / blanc	3050 x 1220 mm	
81300702	13 mm	weiss / blanc	3050 x 1560 mm	
81900703	19 mm	weiss / blanc	3050 x 1220 mm	
81900702	19 mm	weiss / blanc	3050 x 1560 mm	

Artikel-Nr. No d'article	Stärke Épaisseur	Farbe Couleur	Originalplatten Feuilles originales	Preis pro m ² Prix par m ²
FOREX E 12.700 Hartschaumstoffplatten farbig Rohdichte 700 kg/m ³ <i>Plaques de matériau expansée rigide</i> <i>couleur</i> <i>densité 700 kg/m³</i>				
80300101	3 mm	schwarz / noir	2500 x 1220 mm	
80300201	3 mm	grau / gris	2500 x 1220 mm	
80300301	3 mm	blau / bleu	2500 x 1220 mm	
80300401	3 mm	grün / vert	2500 x 1220 mm	
80300501	3 mm	gelb / jaune	2500 x 1220 mm	
80300601	3 mm	rot / rouge	2500 x 1220 mm	
80400203	4 mm	grau / gris	3050 x 1220 mm	
80500101	5 mm	schwarz / noir	2500 x 1220 mm	
80500201	5 mm	grau / gris	2500 x 1220 mm	
80500301	5 mm	blau / bleu	2500 x 1220 mm	
80500401	5 mm	grün / vert	2500 x 1220 mm	
80500501	5 mm	gelb / jaune	2500 x 1220 mm	
80500601	5 mm	rot / rouge	2500 x 1220 mm	
FOREX smart Leichtschaumstoffplatten Farbe weiss Oberfläche aus Massivpolystyrol Kern aus geschäumtem Polystyrol <i>Panneau léger en plastique rigide</i> <i>couleur blanc</i> <i>des surfaces en polystyrène massif</i> <i>avec une âme en polystyrène expansé</i>				
80500713	5 mm	weiss / blanc	3050 x 1220 mm	
81000713	10 mm	weiss / blanc	3050 x 1220 mm	

Artikel-Nr. No d'article	Stärke Épaisseur	Farbe Couleur	Originalplatten Feuilles originales	Preis pro m ² Prix par m ²
VEKAPLAN S				
PVC Integralschaumplatten, weiss <i>la plaque de mousse PVC, blanc, rigide</i>				
0070.600	10 mm	weiss / blanc	3000 x 1250 mm	
0070.602	13 mm	weiss / blanc	3000 x 1250 mm	
0070.700	19 mm	weiss / blanc	3000 x 1250 mm	
0070.800	24 mm	weiss / blanc	3000 x 1250 mm	
0070.900	30 mm	weiss / blanc	3000 x 1250 mm	
VEKAPLAN KT				
Hart PVC glasklar <i>la plaque en PVC transparent / naturel</i>				
260.010	1.0 mm	glasklar / transparent	2000 x 1000 mm	
260.020	2.0 mm	glasklar / transparent	2000 x 1000 mm	
260.030	3.0 mm	glasklar / transparent	2000 x 1000 mm	
260.040	4.0 mm	glasklar / transparent	2000 x 1000 mm	
260.050	5.0 mm	glasklar / transparent	2000 x 1000 mm	
260.060	6.0 mm	glasklar / transparent	2000 x 1000 mm	
VEKAPLAN K				
PVC Kompaktplatten, erhöht schlagzäh weiss + grau <i>PVC plaque compacte meilleure résistance au choc blanc et gris</i>				
0072.010	1.0 mm	weiss / blanc	2000 x 1000 mm	
0072.020	2.0 mm	weiss / blanc	2000 x 1000 mm	
0072.030	3.0 mm	weiss / blanc	2000 x 1000 mm	
0072.040	4.0 mm	weiss / blanc	2000 x 1000 mm	
0072.045	4.0 mm	grau / gris	3000 x 1500 mm	
0072.050	5.0 mm	weiss / blanc	2000 x 1000 mm	
0072.060	6.0 mm	weiss / blanc	2000 x 1000 mm	
0072.080	8.0 mm	weiss / blanc	2000 x 1000 mm	